



Автономная Некоммерческая Организация
«НАЦИОНАЛЬНЫЙ ЦЕНТР
СОДЕЙСТВИЯ ЭКОЛОГО-СОЦИАЛЬНОМУ
И ИННОВАЦИОННОМУ РАЗВИТИЮ ТЕРРИТОРИЙ»



**Меры предупреждения причинения
вреда при обустройстве игровых
(в т.ч. инклюзивных) площадок.**

Проблемы и решения



Петраков Д.П.

8-901-301-09-87, 8-921-954-15-29,

nc-asi@mail.ru nc-asi.ru





- Директор АНО «НЦ «АСИ»
- Президент Ассоциации специалистов в сфере доступной среды жизнедеятельности инвалидов «Совет по развитию профессиональных квалификаций»
- Вице-Президент Национальной судебно-экологической палаты
- Эксперт независимой антикоррупционной экспертизы Минюста РФ
- Руководитель Регионального Учебно-Информационного Центра «РУБИКОН»
- Председатель Совета Интегрированных Систем сертификации,
- Эксперт Совета по профессиональным квалификациям в сфере безопасности труда, социальной защиты и занятости населения
- Член Совета по профессиональным квалификациям в области обеспечения безопасности в чрезвычайных ситуациях
- Эксперт Совета по профессиональным квалификациям в области труда, занятости и социальной защиты

Петраков Д.П.

8-901-301-09-87, 8-921-954-15-29, nc-asi@mail.ru nc-asi.ru

Автономная Некоммерческая Организация
«НАЦИОНАЛЬНЫЙ ЦЕНТР СОДЕЙСТВИЯ ЭКОЛОГО-СОЦИАЛЬНОМУ
И ИННОВАЦИОННОМУ РАЗВИТИЮ ТЕРРИТОРИЙ»



РОСС RU.И1871.04ИДН1

Система добровольной сертификации
товаров, услуг (работ) в области предупреждения причинения вреда при
формировании и обеспечении безбарьерной среды для инвалидов и
маломобильных групп населения, подготовки экспертов, субъектов
общественного контроля и персонала

ПО ДАННЫМ ВСЕМИРНОЙ ОРГАНИЗАЦИИ ЗДРАВООХРАНЕНИЯ В РОССИИ НА ДЕТСКИХ ПЛОЩАДКАХ ЕЖЕГОДНО ПРОИСХОДИТ БОЛЕЕ 40 ТЫСЯЧ НАСЧАСТНЫХ СЛУЧАЕВ



"Гражданский кодекс Российской Федерации (часть вторая)" от 26.01.1996 N 14-ФЗ (ред. от 09.03.2021)

ГК РФ Статья 1065. Предупреждение причинения вреда

1. **Опасность причинения вреда в будущем** может явиться основанием к иску о запрещении деятельности, создающей такую опасность.
2. Если причиненный вред является последствием эксплуатации предприятия, сооружения либо иной производственной деятельности, которая продолжает причинять вред или угрожает новым вредом, **суд вправе обязать ответчика, помимо возмещения вреда, приостановить или прекратить соответствующую деятельность.**

**МИНИСТЕРСТВО
СТРОИТЕЛЬСТВА И ЖИЛИЩНО-
КОММУНАЛЬНОГО ХОЗЯЙСТВА
РОССИЙСКОЙ ФЕДЕРАЦИИ**

(МИНСТРОЙ РОССИИ)

МИНИСТР

Садовая-Самотечная ул., д. 10,
строение 1, Москва, 127994
т/ф (495) 647-15-80, факс (495) 645-73-40
www.minstroyrf.ru

05.03.2020 № 8073-ВЯ/06

На № _____ от _____

Высшим должностным лицам
(руководителям высших
исполнительных органов
государственной власти)
субъектов Российской
Федерации

(по списку рассылки)

В рамках реализации федерального проекта «Формирование комфортной городской среды» национального проекта «Жилье и городская среда» осуществляется благоустройство дворовых и общественных территорий с установкой уличного детского игрового и спортивного оборудования.

Министерство строительства и жилищно-коммунального хозяйства Российской Федерации информирует, что с 1 июня 2020 года начинает действовать ряд обязательных условий, согласно Техническому регламенту Евразийского экономического союза ТР ЕАЭС 042/2017 «О безопасности оборудования для детских игровых площадок» (далее - ТР ЕАЭС 042/2017).

Обращаю Ваше внимание на следующие обязательные условия:

детское игровое оборудование, а также покрытия подлежат обязательной сертификации и (или) декларированию соответствия. Легитимность сертификатов проверяется на сайте Росаккредитации;

проверка добровольного сертификата соответствия является необходимой процедурой;

перечень оборудования, подлежащего обязательной сертификации содержится в приложении № 3 ТР ЕАЭС 042/2017, а подлежащего обязательному декларированию соответствия в приложении № 4 ТР ЕАЭС 042/2017.

При заключении контракта в условия закупки рекомендуется включать условия обязательного допуска до монтажа: проверка паспорта оборудования (п. 36 ТР ЕАЭС 042/2017), сертификатов и (или) деклараций и осмотр оборудования в разобранном виде (наличие всех соединений, болтов, отсутствия повреждений и т.д.). Также в техническое задание (приложение к контракту) включить условие выполнения работ в соответствии с Техническим регламентом Евразийского

экономического союза ТР ЕАЭС 042/2017 «О безопасности оборудования для детских игровых площадок».

Для осуществления приемки оборудования рекомендуется создавать комиссию с привлечением эксперта, во избежание поставки некачественного оборудования или его неправильного монтажа.

Ввод в эксплуатацию установленного оборудования оформляется актом с указанием перечня установленного оборудования, его основных характеристик и места установки.

Согласно пункту 46 ТР ЕАЭС 042/2017 на каждой площадке должен быть установлен информационный стенд, в рамках которого необходимо отражать информацию следующего характера:

- перечень оборудования, правила эксплуатации, возрастная группа;
- телефоны экстренных служб;
- телефоны обслуживающей организации.

Обслуживание и эксплуатация детского игрового и спортивного оборудования проводятся в соответствии с ТР ЕАЭС 042/2017 и включают обязательные мероприятия:

- контроль технического состояния;
- контроль соответствия требованиям безопасности;
- техническое обслуживание и ремонт.

В целях обеспечения безопасности, необходимо своевременно осуществлять демонтаж и утилизацию оборудования, не отвечающего требованиям безопасности и (или) с истекшим назначенным сроком службы. Демонтаж и утилизация проводятся специализированными организациями, за счет средств эксплуатанта. Нарушение установленных техническим регламентом требований к монтажу и эксплуатации оборудования для детских игровых площадок влечет административную ответственность по статье 14.43 Кодекса Российской Федерации об административных правонарушениях от 30.12.2001 № 195-ФЗ.

Данный вопрос был поднят на Всероссийском форуме «Развитие малых городов и исторических поселений» в г. Нижний Новгород в 2019 году и в г. Тюмень в 2020 году. Вся информация размещена на сайте <http://gorodsreda.ru/>.

Министерством строительства и жилищно-коммунального хозяйства Российской Федерации будет осуществлен мониторинг соблюдения требований Технического регламента Евразийского экономического союза ТР ЕАЭС 042/2017 «О безопасности оборудования для детских игровых площадок», установленного в рамках реализации федерального проекта «Формирование комфортной городской среды».



СЕРТИФИКАТ СООТВЕТСТВИЯ

№ РОСС RU.AB75.H02753

Срок действия с 14.02.2013 по 13.02.2014
№ 0723120

ОРГАН ПО СЕРТИФИКАЦИИ рег. № РОСС RU.0001.11AB75.OC ООО "ТОРТЕСТ",
Российская Федерация, 129010, г. Москва, пер. Прокопьевский, д. 32, оф. 302, тел. 8 (495) 792-39-72
E-mail: info@torrest.ru

ПРОДУКЦИЯ Светильники общего назначения стандартные для использования на улице, мод. СДС-13, СДС-17, СДС-17П, СДС-18, СДС-21, СДС-25, СДС-27, СДС-28, СДС-31, СДС-45, СДС-50, СДС-50, СДС-60, СДС-60С, СДС-190, СДС-РП, СДС-ЛУЧ, СДС-СУШИТ, код ОК 005 (ОКП) 34 6120
ТУ 3461-001-63031529-2010, Серийный выпуск.

СООТВЕТСТВУЕТ ТРЕБОВАНИЯМ НОРМАТИВНЫХ ДОКУМЕНТОВ ГОСТ Р МЭК 60598-2-3-99, ГОСТ Р 51318.15-99, ГОСТ Р МЭК 60598-1-2011, код ТН ВЭД России:

ИЗГОТОВИТЕЛЬ ООО «...», ИНН 1435221857,
Адрес: 677000, Республика Саха (Якутия), г. Якутск, пр. Ленина, д. 4, корп. 2, оф. 309.

СЕРТИФИКАТ ВЫДАН ООО «...», ИНН 1435221857,
Адрес: 677000, Республика Саха (Якутия), г. Якутск, пр. Ленина, д. 4, корп. 2, оф. 309.
Телефон +7-4112- 402-800.

НА ОСНОВАНИИ Протоколов испытаний № 6-107/02-2013, 6-108/02-2013 от 13.02.2013г. ИЛ
ООО "МАШПРОМЭКСПЕРТ", рег. № РОСС RU.0001.21MM18 от 23.06.2010, адрес: 115035, РФ,
Москва, ул. Пятницкая, д. 13/21, стр. 2

ДОПОЛНИТЕЛЬНАЯ ИНФОРМАЦИЯ Маркировка продукции знаком соответствия производится по ГОСТ Р 50460-92. Место нанесения знака соответствия - в сопроводительной документации, на продукции и упаковке.

Схемы сертификации 3.

Руководитель органа

В.И. Пинодья

Эксперт

В.С. Юленков

Сертификат не применяется при обязательной сертификации



СЕРТИФИКАТ СООТВЕТСТВИЯ

№ РОСС RU.HB61.H0704

Срок действия с 22.05.2020 по 21.05.2023

ОРГАН ПО СЕРТИФИКАЦИИ

Орган по сертификации ООО "ЦЕТРИМ", Адрес: ... РОССИЯ, Ивановская область, город Иваново, улица Богдана Хмельницкого, дом 36В. Телефон +7 493 255 5555. Адрес электронной почты info@setrim.ru

ПРОДУКЦИЯ Тактильные указатели для приема информации по средству ног. Согласно приложению бланк ... код ОК 22.21.4

СООТВЕТСТВУЕТ ТРЕБОВАНИЯМ НОРМАТИВНЫХ ДОКУМЕНТОВ СП 136.13330.2012, ГОСТ Р 52500-2016, код ТН ВЭД

ИЗГОТОВИТЕЛЬ 69150108
телефон

СЕРТИФИКАТ ИНН: 69150108
д.14, теле

НА ОСНОВАНИИ Протокол испытаний № 004/С-22/05/20 от 22.05.2020 года, выданный Испытательной лабораторией Общества с ограниченной ответственностью "ТАНТАУ" (аттестат аккредитации РОСС RU.31578.04ОЛН0.ИЛ13)



СРОК ДЕЙСТВИЯ С 22.05.2020

Организация работ по обеспечению мер предупреждения причинения вреда

ОБОРУДОВАНИЕ И ЕГО ЭЛЕМЕНТЫ ДОЛЖНЫ БЫТЬ СКОНСТРУИРОВАНЫ ТАКИМ ОБРАЗОМ, ЧТОБЫ:

- 1 >>> СООТВЕТСТВОВАТЬ ВОЗРАСТНОЙ ГРУППЕ ДЕТЕЙ, ДЛЯ КОТОРЫХ ОНИ ПРЕДНАЗНАЧЕНЫ
- 2 >>> БЫЛ ОЧЕВИДЕН И ЛЕГКО РАСПОЗНАВАЕМ РЕБЕНКОМ ВОЗМОЖНЫЙ РИСК ПРИ ИГРЕ
- 3 >>> ЛИЦА, ПРИСМАТРИВАЮЩИЕ ЗА ДЕТЬМИ, ИМЕЛИ ВОЗМОЖНОСТЬ ДОСТУПА ВНУТРЬ ОБОРУДОВАНИЯ ДЛЯ ОКАЗАНИЯ ПОМОЩИ ДЕТЯМ
- 4 >>> НЕ ДОПУСКАЛОСЬ СКОПЛЕНИЕ ВОДЫ НА ПОВЕРХНОСТИ ОБОРУДОВАНИЯ И ОБЕСПЕЧИВАЛИСЬ СВОБОДНЫЙ СТОК И ПРОСЫХАНИЕ
- 5 >>> ОБЕСПЕЧИВАЛИСЬ ДОСТУПНОСТЬ И УДОБСТВО ОЧИСТКИ ОТ ПЫЛИ, ГРЯЗИ И МУСОРА

Организация работ по обеспечению мер предупреждения причинения вреда

ОРГАНИЗАЦИОННЫЕ МЕРОПРИЯТИЯ ЭКСПЛУАТАНТА

1

ПОДГОТОВКА ДОКУМЕНТОВ О НАЗНАЧЕНИИ ОТВЕТСТВЕННОГО ЗА ЭКСПЛУАТАЦИЮ ДЕТСКОГО ИГРОВОГО И СПОРТИВНОГО ОБОРУДОВАНИЯ

2

ПОДГОТОВКА ПРИКАЗА О НАЗНАЧЕНИИ СОСТАВА КОМИССИИ ЕЖЕГОДНОГО ОСНОВНОГО ОСМОТРА И СПИСАНИЯ ОБОРУДОВАНИЯ

3

УТВЕРЖДЕНИЕ ГРАФИКОВ ОСМОТРА

Организация работ по обеспечению мер предупреждения причинения вреда

РЕГУЛЯРНЫЙ ВИЗУАЛЬНЫЙ ОСМОТР



**ПЕРИОДИЧНОСТЬ РЕГУЛЯРНОГО ВИЗУАЛЬНОГО ОСМОТРА УСТАНОВЛИВАЕТ ЭКСПЛУАТАНТ
(ВЛАДЕЛЕЦ) НА ОСНОВЕ УЧЕТА УСЛОВИЙ ЭКСПЛУАТАЦИИ**

Организация работ по обеспечению мер предупреждения причинения вреда

ФУНКЦИОНАЛЬНЫЙ ОСМОТР. В ПРОЦЕССЕ ФУНКЦИОНАЛЬНОГО ОСМОТРА ОПРЕДЕЛЯЮТ:

- ЧИСТОТУ И ВНЕШНИЙ ВИД ПОВЕРХНОСТИ ИГРОВОЙ ПЛОЩАДКИ И ОБОРУДОВАНИЯ
- СОБЛЮДЕНИЕ РАССТОЯНИЙ ОТ ЧАСТЕЙ ОБОРУДОВАНИЯ ДО ПОВЕРХНОСТИ ИГРОВОЙ ПЛОЩАДКИ
- НАЛИЧИЕ ВЫСТУПАЮЩИХ ЧАСТЕЙ ФУНДАМЕНТА
- НАЛИЧИЕ ДЕФФЕКТОВ/НЕИСПРАВНОСТЕЙ ЭЛЕМЕНТОВ
- ОТСУТСТВИЕ ДЕТАЛЕЙ ОБОРУДОВАНИЯ
- ЧРЕЗМЕРНЫЙ ИЗНОС ПОДВИЖНЫХ ЧАСТЕЙ ОБОРУДОВАНИЯ
- СТРУКТУРНУЮ ЦЕЛОСТНОСТЬ ОБОРУДОВАНИЯ

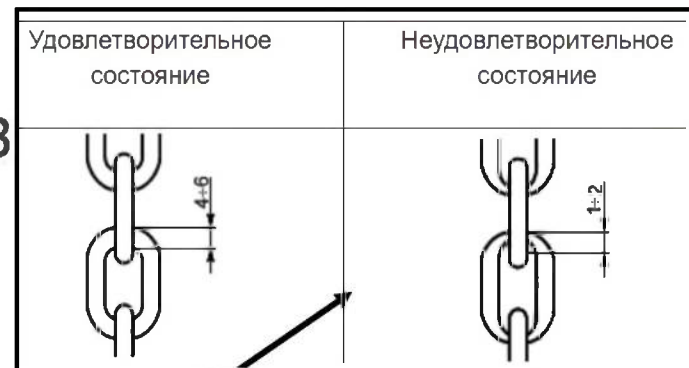

Организация работ по обеспечению мер предупреждения причинения вреда

ЕЖЕГОДНЫЙ ОСНОВНОЙ ОСМОТР

ЕЖЕГОДНЫЙ ОСНОВНОЙ ОСМОТР ПРОВОДИТ КОМПЕТЕНТНЫЙ ПЕРСОНАЛ В СТРОГОМ СООТВЕТСТВИИ С ИНСТРУКЦИЕЙ ИЗГОТОВИТЕЛЯ

В ХОДЕ ЕЖЕГОДНОГО ОСНОВНОГО ОСМОТРА ОПРЕДЕЛЯЮТ:



НАЛИЧИЕ ГНИЕНИЯ
ДЕРЕВЯННЫХ
ЭЛЕМЕНТОВ



НАЛИЧИЕ КОРРОЗИИ
МЕТАЛЛИЧЕСКИХ
ЭЛЕМЕНТОВ



ВЛИЯНИЕ
ВЫПОЛНЕННЫХ
РЕМОНТНЫХ РАБОТ НА
БЕЗОПАСНОСТЬ
ОБОРУДОВАНИЯ

ОСОБОЕ ВНИМАНИЕ УДЕЛЯЮТ СКРЫТЫМ, ТРУДНОДОСТУПНЫМ
ЭЛЕМЕНТАМ ОБОРУДОВАНИЯ

Организация работ по обеспечению мер предупреждения причинения вреда

УТИЛИЗАЦИЯ СПИСАННОГО ОБОРУДОВАНИЯ





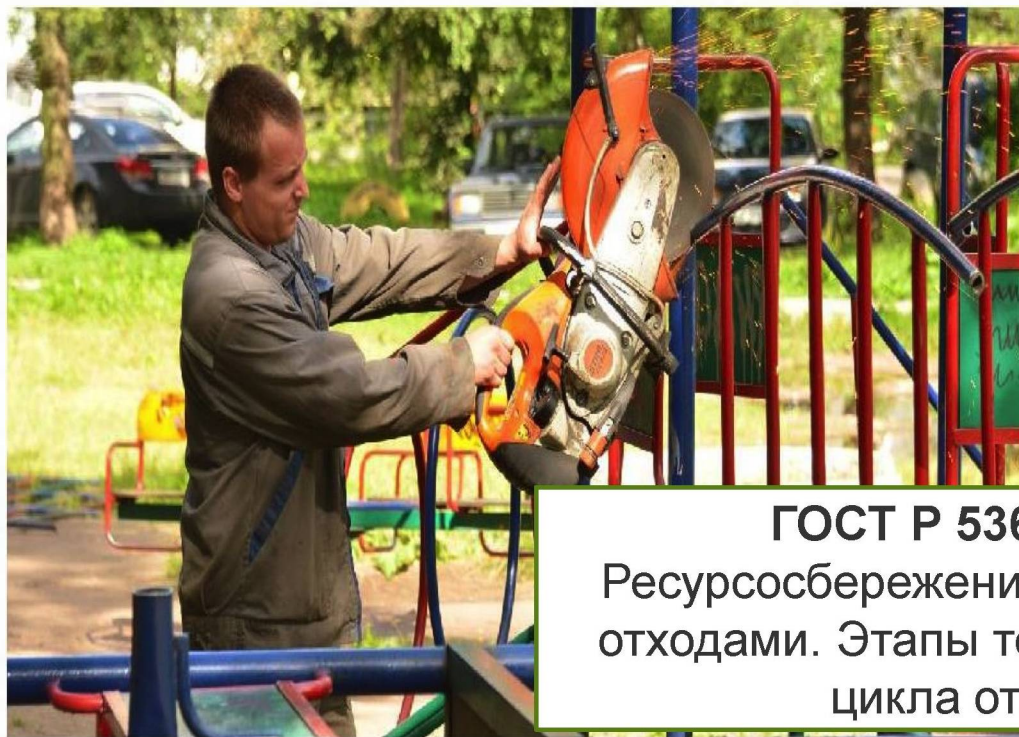





НЕЛЬЗЯ ПРОСТО ВЫБРОСИТЬ СПИСАННОЕ ОБОРУДОВАНИЕ НА СВАЛКУ!

УТИЛИЗАЦИЮ ОБОРУДОВАНИЯ ДОЛЖНА ПРОВОДИТЬ СПЕЦИАЛИЗИРОВАННАЯ ОРГАНИЗАЦИЯ. ПЕРЕДАЧА ОБЪЕКТОВ ОФОРМЛЯЕТСЯ АКТОМ О ПЕРЕДАЧЕ НА УТИЛИЗАЦИЮ. ДАЛЕЕ УЖЕ ПРИНЯВШАЯ ОБОРУДОВАНИЕ ОРГАНИЗАЦИЯ СОСТАВЛЯЕТ АКТ УТИЛИЗАЦИИ



ГОСТ Р 53692-2009
Ресурсосбережение. Обращение с
отходами. Этапы технологического
цикла отходов

ВЫПОЛНЕНИЕ ТРЕБОВАНИЙ ТР ЕАЭС 042/2017 ОБЕСПЕЧИВАЕТСЯ НАЦИОНАЛЬНЫМИ СТАНДАРТАМИ

-  **ГОСТ 33602-2015** «ОБОРУДОВАНИЕ И ПОКРЫТИЯ ДЕТСКИХ ИГРОВЫХ ПЛОЩАДОК. ТЕРМИНЫ И ОПРЕДЕЛЕНИЯ»
-  **ГОСТ Р 52167-2012** «ОБОРУДОВАНИЕ И ПОКРЫТИЯ ДЕТСКИХ ИГРОВЫХ ПЛОЩАДОК. БЕЗОПАСНОСТЬ КОНСТРУКЦИИ И МЕТОДЫ ИСПЫТАНИЙ КАЧЕЛЕЙ. ОБЩИЕ ТРЕБОВАНИЯ»
-  **ГОСТ Р 52168-2012** «ОБОРУДОВАНИЕ И ПОКРЫТИЯ ДЕТСКИХ ИГРОВЫХ ПЛОЩАДОК. БЕЗОПАСНОСТЬ КОНСТРУКЦИИ И МЕТОДЫ ИСПЫТАНИЙ ГОРОК. ОБЩИЕ ТРЕБОВАНИЯ»
-  **ГОСТ Р 52169-2012** «ОБОРУДОВАНИЕ И ПОКРЫТИЯ ДЕТСКИХ ИГРОВЫХ ПЛОЩАДОК. БЕЗОПАСНОСТЬ КОНСТРУКЦИИ И МЕТОДЫ ИСПЫТАНИЙ. ОБЩИЕ ТРЕБОВАНИЯ»
-  **ГОСТ Р 52299-2013** «ОБОРУДОВАНИЕ И ПОКРЫТИЯ ДЕТСКИХ ИГРОВЫХ ПЛОЩАДОК. БЕЗОПАСНОСТЬ КОНСТРУКЦИИ И МЕТОДЫ ИСПЫТАНИЙ КАЧАЛОК. ОБЩИЕ ТРЕБОВАНИЯ»
-  **ГОСТ Р 52300-2013** «ОБОРУДОВАНИЕ И ПОКРЫТИЯ ДЕТСКИХ ИГРОВЫХ ПЛОЩАДОК. БЕЗОПАСНОСТЬ КОНСТРУКЦИИ И МЕТОДЫ ИСПЫТАНИЙ КАРУСЕЛЕЙ. ОБЩИЕ ТРЕБОВАНИЯ»
-  **ГОСТ Р ЕН 1177-2013** «ПОКРЫТИЯ ИГРОВЫХ ПЛОЩАДОК УДАРОПОГЛАЩАЮЩИЕ. ОПРЕДЕЛЕНИЕ КРИТИЧЕСКОЙ ВЫСОТЫ ПАДЕНИЯ»
-  **ГОСТ Р 52301-2013** «ОБОРУДОВАНИЕ И ПОКРЫТИЯ ДЕТСКИХ ИГРОВЫХ ПЛОЩАДОК. БЕЗОПАСНОСТЬ ПРИ ЭКСПЛУАТАЦИИ. ОБЩИЕ ТРЕБОВАНИЯ»
-  **ГОСТ Р 55871-2013** «ОБОРУДОВАНИЕ И ПОКРЫТИЯ ДЕТСКИХ ИГРОВЫХ ПЛОЩАДОК. БЕЗОПАСНОСТЬ КОНСТРУКЦИИ И МЕТОДЫ ИСПЫТАНИЙ ОБОРУДОВАНИЯ, УСТАНОВЛИВАЕМОГО В ПОМЕЩЕНИЯХ. ОБЩИЕ ТРЕБОВАНИЯ»
-  **ГОСТ Р 55872-2013** «ОБОРУДОВАНИЕ И ПОКРЫТИЯ ДЕТСКИХ ИГРОВЫХ ПЛОЩАДОК. БЕЗОПАСНОСТЬ КОНСТРУКЦИИ И МЕТОДЫ ИСПЫТАНИЙ ПРОСТРАНСТВЕННЫХ ИГРОВЫХ СЕТЕЙ. ОБЩИЕ ТРЕБОВАНИЯ»
-  **ГОСТ Р 55847-2011** «ОБОРУДОВАНИЕ И ПОКРЫТИЯ ДЕТСКИХ ИГРОВЫХ ПЛОЩАДОК. БЕЗОПАСНОСТЬ КОНСТРУКЦИИ И МЕТОДЫ ИСПЫТАНИЙ КАНАТНЫХ ДОРОГ. ОБЩИЕ ТРЕБОВАНИЯ»

ОСОБЫЕ ТРЕБОВАНИЯ

НАЗНАЧЕННЫЙ СРОК СЛУЖБЫ

ЭТО ПРОДОЛЖИТЕЛЬНОСТЬ ЭКСПЛУАТАЦИИ ОБОРУДОВАНИЯ, И ПОКРЫТИЯ, И ИХ НЕЗАМЕНЯЕМЫХ ЧАСТЕЙ, ПРИ ДОСТИЖЕНИИ КОТОРОЙ ЭКСПЛУАТАЦИЯ ДОЛЖНА БЫТЬ ПРЕКРАЩЕНА НЕЗАВИСИМО ОТ ИХ ТЕХНИЧЕСКОГО СОСТОЯНИЯ

инструкция по оценке качества монтажа

- РАЗМЕРЫ МИНИМАЛЬНОГО ПРОСТРАНСТВА ДЛЯ РАЗМЕЩЕНИЯ ОБОРУДОВАНИЯ И БЕЗОПАСНОЕ РАССТОЯНИЕ МЕЖДУ ОБОРУДОВАНИЕМ И ПОВЕРХНОСТЬЮ ДЕТСКОЙ ИГРОВОЙ ПЛОЩАДКИ ★★
- ПОРЯДОК МОНТАЖА ОБОРУДОВАНИЯ И ПОКРЫТИЯ ★
- НЕОБХОДИМЫЕ ОБОЗНАЧЕНИЯ, ОБЛЕГЧАЮЩИЕ СБОРКУ (НАПРИМЕР, МЕТКИ НА СБОРОЧНЫХ ЧАСТЯХ ОБОРУДОВАНИЯ И ПОДРОБНЫЕ ИНСТРУКЦИИ)
- ПЕРЕЧЕНЬ НЕОБХОДИМЫХ СПЕЦИАЛЬНЫХ ПРИСПОСОБЛЕНИЙ И ИНСТРУМЕНТОВ ДЛЯ МОНТАЖА ОБОРУДОВАНИЯ И ПОКРЫТИЯ (ПОДЪЕМНЫХ УСТРОЙСТВ, ШАБЛОНОВ, КАЛИБРОВ, ЛЕКАЛ И Т.П.), А ТАКЖЕ МЕР ПРЕДОСТОРОЖНОСТИ ПРИ МОНТАЖЕ ОБОРУДОВАНИЯ И ПОКРЫТИЯ
- ЗНАЧЕНИЯ МОМЕНТА ЗАТЯЖКИ РЕЗЬБОВЫХ СОЕДИНЕНИЙ (ПРИ НЕОБХОДИМОСТИ)
- РАЗМЕРЫ УЧАСТКА ДЛЯ УСТАНОВКИ ОБОРУДОВАНИЯ КОНКРЕТНОГО ВИДА ★
- ОРИЕНТАЦИЯ ОБОРУДОВАНИЯ И ЕГО ЭЛЕМЕНТОВ В ЦЕЛЯХ ЗАЩИТЫ ОТ ВОЗДЕЙСТВИЯ КЛИМАТИЧЕСКИХ УСЛОВИЙ СОЛНЦА, ВЕТРА (ПРИ НЕОБХОДИМОСТИ)
- ТРЕБОВАНИЯ К ФУНДАМЕНТУ, ОПИСАНИЕ КОНСТРУКЦИИ И СХЕМА РАЗМЕЩЕНИЯ ФУНДАМЕНТА, ТРЕБОВАНИЯ К АНКЕРНОМУ КРЕПЛЕНИЮ ★
- ОПИСАНИЕ ОСОБЕННОСТЕЙ ЛАНДШАФТА ДЛЯ ОБЕСПЕЧЕНИЯ БЕЗОПАСНОЙ ЭКСПЛУАТАЦИИ ОБОРУДОВАНИЯ И ПОКРЫТИЯ
- ВЫСОТА СВОБОДНОГО ПАДЕНИЯ (ПРИ ВЫБОРЕ УДАРОПОГЛОЩАЮЩЕГО ПОКРЫТИЯ) ★
- ТРЕБОВАНИЕ К ОКРАСКЕ ИЛИ СПЕЦИАЛЬНОЙ ПРОПИТКЕ ОБОРУДОВАНИЯ ИЛИ ЕГО ЭЛЕМЕНТОВ (ПРИ НЕОБХОДИМОСТИ)
- ТРЕБОВАНИЕ К УДАЛЕНИЮ ЭЛЕМЕНТОВ УПАКОВКИ ПЕРЕД ВВОДОМ ОБОРУДОВАНИЯ В ЭКСПЛУАТАЦИЮ

Доступное игровое пространство - это площадка или часть площадки, содержащая элементы игрового оборудования, созданные и установленные для всех групп пользователей, в том числе и детей с ОВЗ.



Доступное оборудование – это оборудование, позволяющее детям с ограниченными возможностями здоровья беспрепятственно использовать его, в том числе находясь в инвалидной или прогулочной коляске.

Инклюзивное оборудование - это оборудование, доступное детям с (ОВЗ) и детям, не имеющими таких особенностей.

!!!!ИГРОВАЯ ПЛОЩАДКА ОДИН ИЗ ЭЛЕМЕНТОВ ДОСТУПНОЙ СРЕДЫ!!!!

При обустройстве и эксплуатации детского игрового оборудования, необходимо учитывать требования:

- **ГОСТ Р 59010-2020 Оборудование и покрытия игровых площадок. Дополнительные требования безопасности и методы испытаний оборудования универсальных игровых площадок**
- **Приказ Минстроя России Приказ Росстата №30 от 25.01.2021 года «Об утверждении формы федерального статистического наблюдения с указаниями по ее заполнению для организации Министерством строительства и жилищно-коммунального хозяйства Российской Федерации федерального статистического наблюдения об индексе качества городской среды»**
- **от 11.07.2019 №397/пр «О сервисах, способствующих повышению комфортности жизни маломобильных групп населения в городе, данные о которых учитываются при формировании Министерством строительства и жилищно-коммунального хозяйства Российской Федерации индикатора «Количество сервисов в городе, способствующих повышению комфортности жизни маломобильных групп населения» для расчета индекса качества городской среды**
- **Приказ Министерства строительства и жилищно-коммунального хозяйства Российской Федерации от 27.12.2019г. № 897/пр. «Об утверждении методических рекомендаций по благоустройству общественных и дворовых территорий средствами спортивной и детской игровой инфраструктуры»**
- **СП 59.13330.2020 «Свод правил доступность зданий и сооружений для маломобильных групп населения» и иные документы национальной системы стандартизации;**
- **СП 2.4.3648-20 и СанПиН 2.1.3684-21**

СанПиН 2.1.3684-21 "Санитарно-эпидемиологические требования к содержанию территорий городских и сельских поселений, к водным объектам, питьевой воде и питьевому водоснабжению, атмосферному воздуху, почвам, жилым помещениям, эксплуатации производственных, общественных помещений, организации и проведению санитарно-противоэпидемических (профилактических) мероприятий"

Имеется 24 основных показателя оценки санитарного состояния почв территорий населенных мест в зависимости от их функционального назначения (детские площадки на дворовых территориях и в учреждениях) обязательные при определении санитарного состояния почв, в том числе при наличии источника загрязнения

- Расстояние от контейнерных и (или) специальных площадок до детских игровых и спортивных площадок должно быть не менее 20 метров, но не более 100 метров;**
- В случае раздельного накопления отходов расстояние от контейнерных и (или) специальных площадок до детских игровых и спортивных площадок, должно быть не менее 8 метров, но не более 100 метров**

УДАРОПОГЛОЩАЮЩЕЕ ПОКРЫТИЕ - ЭТО ПОКРЫТИЕ, ОБЛАДАЮЩЕЕ АМОРТИЗАЦИОННЫМИ СВОЙСТВАМИ, ДОЛЖНО БЫТЬ УСТАНОВЛЕНО ПО ВСЕЙ ЗОНЕ ПРИЗЕМЛЕНИЯ С ОБОРУДОВАНИЯ

- СИНТЕТИЧЕСКОЕ
- ПЕСЧАНОЕ
- ГРАВИЙНОЕ
- ДЕРНОВОЕ
- РЕЗИНОВОЕ
- ИЗ ДРОБЛЕННОЙ ДРЕВЕСИНЫ

**УДАРОПОГЛАЩАЮЩЕЕ
ПОКРЫТИЕ НЕ ДОЛЖНО ИМЕТЬ
ОПАСНЫХ ВЫСТУПОВ**



ОБОРУДОВАНИЕ ДЛЯ ИНКЛЮЗИВНЫХ ДЕТСКИХ ИГРОВЫХ ПЛОЩАДОК РОССИЙСКОГО ПРОИЗВОДИТЕЛЯ



Оборудование инклюзивной детской площадки для качания.

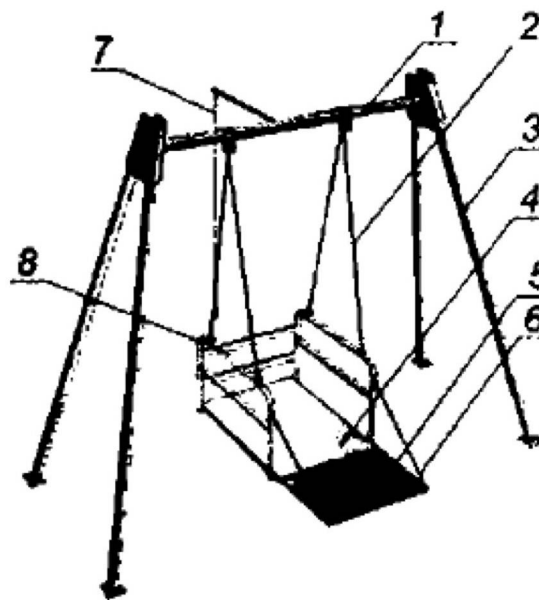

- 1 - балка; 2 — цепь; 3 — стойка;
- 4 — платформа качелей для кресла-коляски;
- 5 — откидной пандус,
- 6 - цель крепления откидного пандуса.
- 7 — устройство самораскачивания.
- 8 — ограждение платформы качелей.

Вопрос – сколько весит конструкция?



ПРИМЕРЫ ПРИЧИНЕНИЯ ВРЕДА ЖИЗНИ, ЗДОРОВЬЮ

ИСПОЛЬЗОВАНИЕ ОБОРУДОВАНИЯ НЕ ПО НАЗНАЧЕНИЮ



3 МАЯ 2016 ГОДА В КАЗАНИ ПОГИБЛА 6-ТИ ЛЕТНЯЯ ДЕВОЧКА, УПАВ С КАЧЕЛЕЙ. ДЕВОЧКА, НАХОДЯСЬ ПОД ПРИСМОТРОМ РОДИТЕЛЕЙ, КАЧАЛАСЬ НА СПЕЦИАЛИЗИРОВАННЫХ КАЧЕЛЯХ, ПРЕДНАЗНАЧЕННЫХ ДЛЯ ИНВАЛИДОВ. У ДЕВОЧКИ НЕ БЫЛО СООТВЕТСТВУЮЩЕЙ КОЛЯСКИ, ПОЭТОМУ НЕ СМОГЛА УДЕРЖАТЬСЯ И УПАЛА ВНИЗ

Оборудование инклюзивной детской площадки для вращения



5.6.6 Конструкция карусели должна учитывать размещение кресла-коляски.

**установка КАКОГО ОБОРУДОВАНИЯ
НЕ ДОПУСТИМА, ввиду нарушения
требований безопасности ?**



**ОТВЕТСТВЕННОСТЬ ЭКСПЛУАТАНТА
УЛИЧНОГО ДЕТСКОГО ИГРОВОГО И
СПОРТИВНОГО ОБОРУДОВАНИЯ:**

АДМИНИСТРАТИВНАЯ

И

УГОЛОВНАЯ

Примеры ошибок, являющихся причиной реализации угрозы причинения вреда в будущем

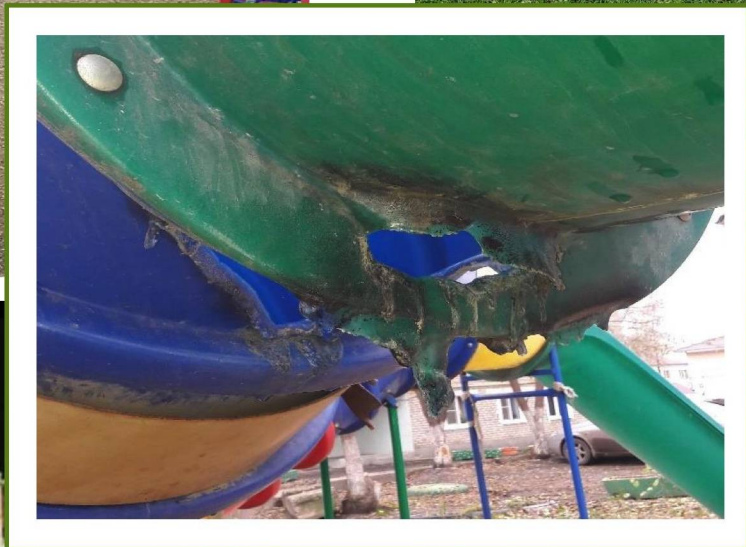

НЕСООТВЕТСТВИЯ В ДОКУМЕНТИРОВАННЫХ СВЕДЕНИЯХ И ФАКТИЧЕСКОМ СОСТОЯНИИ ДЕТСКИХ ИГРОВЫХ И СПОРТИВНЫХ ПЛОЩАДОК, ВЫЯВЛЕННЫЕ В ПРОЦЕССЕ УЧАСТИЯ В ПРОКУРОРСКИХ ПРОВЕРКАХ



НЕСООТВЕТСТВИЯ В ДОКУМЕНТИРОВАННЫХ СВЕДЕНИЯХ И ФАКТИЧЕСКОМ СОСТОЯНИИ ДЕТСКИХ ИГРОВЫХ И СПОРТИВНЫХ ПЛОЩАДОК, ВЫЯВЛЕННЫЕ В ПРОЦЕССЕ УЧАСТИЯ В ПРОКУРОРСКИХ ПРОВЕРКАХ







12/05/2021 10:14

Факты причинения вреда жизни, здоровью

ВВОД В ЭКСПЛУАТАЦИЮ ОБОРУДОВАНИЯ, НАРУШАЮЩЕГО ТРЕБОВАНИЯ БЕЗОПАСНОСТИ

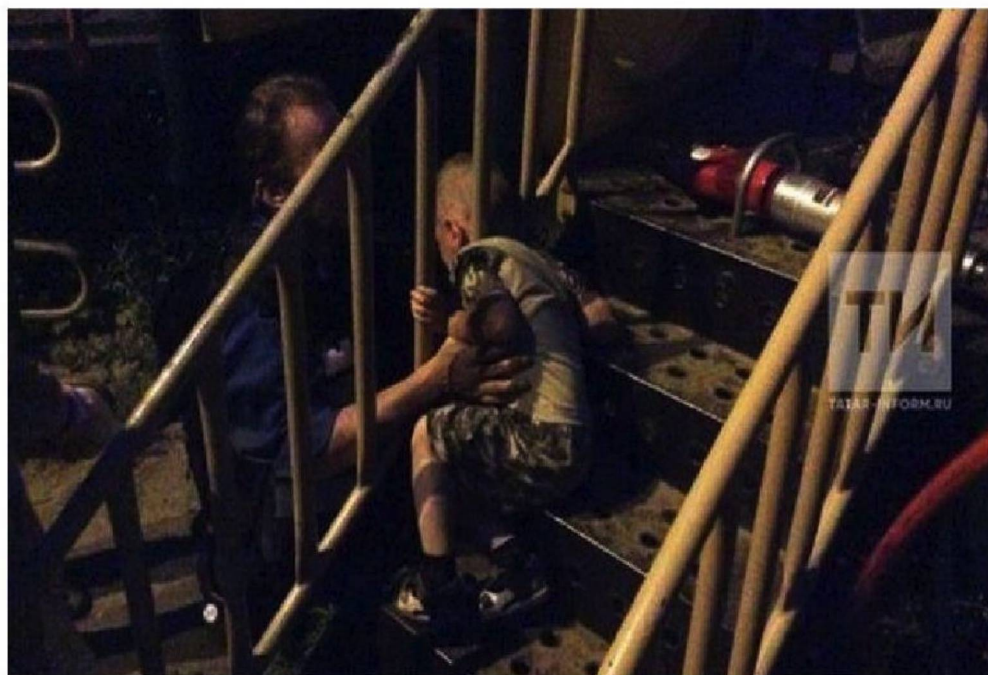

В КОНЦЕ ИЮЛЯ 2017 ГОДА В КАЗАНИ В ПЕРИЛАХ ЛЕСТНИЦЫ ЗАСТРЯЛ РЕБЕНОК. ТРЕХЛЕТНЕГО РЕБЕНКА «ОСВОБОДИЛИ» ИЗ ПЛЕНА ПЕРИЛ СОТРУДНИКИ МЧС РФ ПО РТ. МАЛЬЧИК ЗАСТРЯЛ ГОЛОВОЙ МЕЖДУ ВЕРТИКАЛЬНЫМИ СТОЙКАМИ

Факты причинения вреда жизни, здоровью

ХАЛАТНОЕ ОТНОШЕНИЕ ЭКСПЛУАТИРУЮЩЕЙ ОРГАНИЗАЦИИ



2 СЕНТЯБРЯ 2017 ГОДА В ХАБАРОВСКЕ ВОСЬМИЛЕТНИЙ РЕБЕНОК ПОЛУЧИЛ СМЕРТЕЛЬНУЮ ТРАВМУ НА ДЕТСКОЙ ПЛОЩАДКЕ: ЕГО ПРИДАВИЛО ГОРКОЙ. ДАННАЯ ГОРКА МАШАЛА ПАРКОВКЕ МАШИН. РАБОЧИЕ СРЕЗАЛИ ГОРКУ, ПЕРЕНЕСЛИ В ДРУГОЕ МЕСТО И ЗАКОПАЛИ, НО НЕ ЗАБЕТОНИРОВАЛИ. ИТОГ - ГОРКА ОПРОКИНУЛАСЬ



ФЕДЕРАЛЬНЫЙ ПРОЕКТ
«ФОРМИРОВАНИЕ КОМФОРТНОЙ ГОРОДСКОЙ СРЕДЫ»



ОТВЕТСТВЕННОСТЬ ЗА НЕСОБЛЮЖДЕНИЕ ТРЕБОВАНИЙ ПРАВИЛ ЭКСПЛУАТАЦИИ



ЧАСТЬ 1 СТАТЬИ 14.43 КОАП РФ, НАРУШЕНИЕ ПРАВИЛ ЭКСПЛУАТАЦИИ



ЧАСТЬ 1 СТАТЬИ 238 УК РФ «ПРОИЗВОДСТВО, ХРАНЕНИЕ, ПЕРЕВОЗКА ЛИБО СБЫТ ТОВАРОВ И ПРОДУКЦИИ, ВЫПОЛНЕНИЕ РАБОТ ИЛИ ОКАЗАНИЕ УСЛУГ, НЕ ОТВЕЧАЮЩИХ ТРЕБОВАНИЯМ БЕЗОПАСНОСТИ»



СТАТЬЯ 109 УК РФ «ПРИЧИНЕНИЕ СМЕРТИ ПО НЕОСТОРОЖНОСТИ»



УК РФ СТАТЬЯ 293, ХАЛАТНОСТЬ



ГК РФ СТАТЬЯ 1085, ОБЪЕМ И ХАРАКТЕР ВОЗМЕЩЕНИЯ ВРЕДА, ПРИЧИНЕННОГО ПОВРЕЖДЕНИЕМ ЗДОРОВЬЯ



!!!РУКОВОДИТЕЛЯМ УЧРЕЖДЕНИЙ!!!

**РЕКОМЕНДАЦИИ, НАПРАВЛЕННЫЕ НА
ОРГАНИЗАЦИЮ МЕР ПРЕДУПРЕЖДЕНИЯ
ПРИЧИНЕНИЯ ВРЕДА ПРИ
ПЛАНИРОВАНИИ, ЗАКУПКЕ,
ЭКСПЛУАТАЦИИ И УТИЛИЗАЦИИ
ДЕТСКОГО ИГРОВОГО И СПОРТИВНОГО
ОБОРУДОВАНИЯ.**

ГОСТ Р 52301-2013 Оборудование и покрытия детских игровых площадок. Безопасность при эксплуатации. Общие требования (Переиздание)

7.2 Эксплуатант (владелец) детской игровой площадки должен периодически, не менее одного раза в 12 мес оценивать эффективность мероприятий по обеспечению безопасности и на основе опыта или при изменении условий эксплуатации корректировать (если это необходимо) комплекс мероприятий по обеспечению безопасности.

7.3 Требования к персоналу

Персонал должен быть обученным и компетентным.

Уровень компетентности персонала определяется видом выполняемых работ.

Персонал должен иметь точную информацию о выполняемой работе, уровне ответственности и полномочий.

1. ОБЯЗАТЕЛЬНАЯ ПОДГОТОВКА РУКОВОДИТЕЛЕЙ И СПЕЦИАЛИСТОВ УЧРЕЖДЕНИЙ В ВОПРОСАХ ПРЕДУПРЕЖДЕНИЯ ПРИЧИНЕНИЯ ВРЕДА ПРИ ЭКСПЛУАТАЦИИ ДЕТСКОГО ИГРОВОГО И СПОРТИВНОГО ОБОРУДОВАНИЯ

Подготовка включает в себя:

- Повышение квалификации по программе разработанной в соответствии с методикой оценки рисков причинения вреда (СДС РОСС RU.И1871.04ИДН1)

ИТОГОМ ЯВЛЯЕТСЯ УДОСТОВЕРЕНИЕ О ПОВЫШЕНИИ КВАЛИФИКАЦИИ

- Квалификационный экзамен в области предупреждения причинения вреда, подтверждающий умение применять на практике полученные знания

*ИТОГОМ ЯВЛЯЕТСЯ АТТЕСТАТ КОМПЕТЕНТНОСТИ
РОСС RU.И1871.04ИДН1*

ГОСТ Р 52301-2013

ежегодный основной осмотр: Проверка, выполняемая с периодичностью один раз в 12 мес. с целью **оценки соответствия** технического состояния оборудования требованиям безопасности.



Согласно межгосударственному стандарту ГОСТ ISO/IEC 17000-2012 «Оценка соответствия. Словарь и общие принципы» **оценка соответствия** - это доказательство того, что заданные требования к продукции, процессу, системе, лицу или органу выполнены.

Оценка соответствия включает в себя такие виды деятельности, как контроль и **сертификация**.



ФЕДЕРАЛЬНЫЙ ЗАКОН О ТЕХНИЧЕСКОМ РЕГУЛИРОВАНИИ №184 –ФЗ от 27.12.2002

оценка соответствия - прямое или косвенное определение соблюдения требований, предъявляемых к объекту;

подтверждение соответствия - документальное удостоверение соответствия продукции или иных объектов, **процессов** проектирования (включая изыскания), производства, строительства, монтажа, наладки, эксплуатации, хранения, перевозки, реализации и утилизации, выполнения работ или оказания услуг требованиям технических регламентов, положениям стандартов, сводов правил или условиям договоров;

сертификат соответствия - документ, удостоверяющий соответствие объекта требованиям технических регламентов, положениям стандартов, сводов правил или условиям договоров;

ГОСТ Р 52301-2013

ежегодный основной осмотр: Проверка, выполняемая с периодичностью один раз в 12 мес. с целью оценки соответствия технического состояния оборудования требованиям безопасности.



Автономная Некоммерческая Организация
«НАЦИОНАЛЬНЫЙ ЦЕНТР СОДЕЙСТВИЯ ЭКОЛОГО-СОЦИАЛЬНОМУ И ИННОВАЦИОННОМУ
РАЗВИТИЮ ТЕРРИТОРИЙ»

Ассоциация специалистов в сфере доступной среды жизнедеятельности инвалидов «Совет
по развитию профессиональных квалификаций»

Ассоциация по благоустройству, озеленению территорий и обучению граждан «ГОРОД»

Национальная судебно-экологическая палата

Содействие в подготовке технического задания и помощь в подборе
инклюзивного оборудования

Консультации по вопросам обеспечения безопасности при эксплуатации
игровых и спортивных площадок

Содействие в вопросах формирования доступной среды с учетом положения
ст. 23 Федеральный закон от 31.07.2020 N 248-ФЗ
«О государственном контроле (надзоре) и муниципальном контроле в
Российской Федерации»

Содействие в экологических аспектах и утилизации оборудования

БЕЗВОЗМЕЗДНО

Федеральный закон от 31.07.2020 N 248-ФЗ

«О государственном контроле (надзоре) и муниципальном контроле в Российской Федерации»

Статья 23. Категории риска причинения вреда (ущерба) и индикаторы риска нарушения обязательных требований

7. При определении критериев риска оценка добросовестности контролируемых лиц проводится с учетом следующих сведений (при их наличии):

- 1) **реализация контролируемым лицом мероприятий по снижению риска причинения вреда (ущерба) и предотвращению вреда (ущерба) охраняемым законом ценностям;**
- 2) **наличие внедренных сертифицированных систем внутреннего контроля в соответствующей сфере деятельности;**
- 4) **независимая оценка соблюдения обязательных требований;**
- 5) **добровольная сертификация, подтверждающая повышенный необходимый уровень безопасности охраняемых законом ценностей;**
- 6) **заключение контролируемым лицом со страховой организацией договора добровольного страхования рисков причинения вреда (ущерба), объектом которого являются имущественные интересы контролируемого лица, связанные с его обязанностью возместить вред (ущерб) охраняемым законом ценностям, причиненный вследствие нарушения контролируемым лицом обязательных требований.**

Особенности формирования технического задания для целей обустройства детских игровых и спортивных площадок с учетом требований, направленных на формирование безбарьерной среды для инвалидов и иных МГН.

При подготовке технических заданий и требований к результатам работ/услуг предъявляемых к подрядчику СЛЕДУЕТ в полном объеме отражать требования определенные пунктом 2 части 1 ст. 33 Федерального закона от 05.04.2013 N 44-ФЗ "О контрактной системе в сфере закупок товаров, работ, услуг для обеспечения государственных и муниципальных нужд", а именно:

При составлении описания объекта закупки показателей, требований, условных обозначений и терминологии, касающихся технических характеристик, функциональных характеристик (потребительских свойств) оборудования детских игровых и спортивных площадок, работ, связанных с обустройством площадок, **учитывать в полном объеме требования**, которые предусмотрены техническими регламентами, документами, разрабатываемыми и применяемыми в национальной системе стандартизации (ГОСТ Р), принятыми в соответствии с законодательством Российской Федерации о стандартизации, иных требований, связанных с определением соответствия поставляемого товара, выполняемой работы, оказываемой услуги потребностям заказчика.

Особенности формирования технического задания для целей обустройства детских игровых и спортивных площадок с учетом требований, направленных на формирование безбарьерной среды для инвалидов и иных МГН.

При установлении требований к результатам поставки продукции, выполнении работ (услуг) заказчику **НЕОБХОДИМО ИСПОЛЬЗОВАТЬ ПРАВО**, установленное пунктом 3 части 1 ст. 33 Федерального закона от 05.04.2013 N 44-ФЗ "О контрактной системе в сфере закупок товаров, работ, услуг для обеспечения государственных и муниципальных нужд", а именно:

Установить требование к качеству поставляемой продукции, выполненным работ (оказанных услуг) следующего содержания:

В целях подтверждения соответствия поставленной по контракту продукции, выполненным по контракту работ и/или оказанным услуг требованиям, установленным в соответствии с законодательством Российской Федерации, подрядчику по итогам выполнения работ (оказания услуг) предоставить документ (сертификат соответствия), удостоверяющий соответствие оборудования детских игровых и спортивных площадок, а также выполненным работ (оказанных услуг) по обустройству площадок мерам предупреждения причинения вреда при формировании и обеспечении безбарьерной среды для инвалидов и иных маломобильных групп населения, полученный в порядке установленном соответствующими системами сертификации (напр. РОСС RU И1871.04ИДН1)



Приказ Росстата №30 от 25.01.2021 года «Об утверждении формы федерального статистического наблюдения с указаниями по ее заполнению для организации Министерством строительства и жилищно-коммунального хозяйства Российской Федерации федерального статистического наблюдения об индексе качества городской среды»

Общее количество общественных пространств	
в том числе количество общественных пространств, на которых созданы условия доступности, безопасности, информативности и комфортности для инвалидов и мги	
из них количество объектов общественных пространств, условия доступности, безопасности, информативности и комфортности которых подтверждены сертификатом соответствия в области формирования доступной среды для инвалидов и иных маломобильных групп населения	

ЖУРНАЛ

«ДОСТУПНАЯ СРЕДА»

(сайт «ЖИТЬ ВМЕСТЕ» сайт АНО «НЦ «АСИ»)

телефон редакции:

8 800 700-08-29

nc-asi@mail.ru

сайт журнала: ds-rubikon.ru

Экспертно-аналитический журнал
Доступная Среда
Федеральное издание



ТЕМА ВЫПУСКА:

Система добровольной сертификации в области предупреждения причинения вреда при формировании и обеспечении безбарьерной среды

стр. 34



читайте в номере:

Состояние Фонда документов национальной системы стандартизации в области доступной среды
стр. 24

Система радиоинформирования и звукового ориентирования для инвалидов
стр. 64

Современные информационные технологии и люди с инвалидностью по зрению
стр. 44

Чемпионаты по профессиональному мастерству инвалидов «Абилимпикс»
стр. 110

ЖУРНАЛ «ДОСТУПНАЯ СРЕДА»

(сайт «ЖИТЬ ВМЕСТЕ»
сайт АНО «НЦ «АСИ»)



МИНИСТЕРСТВО
ТРУДА И СОЦИАЛЬНОЙ
ЗАЩИТЫ
РОССИЙСКОЙ ФЕДЕРАЦИИ
(МИНТРУД РОССИИ)

ПЕРВЫЙ
ЗАМЕСТИТЕЛЬ МИНИСТРА

ул.киа Ильинка, 21, Москва, ГСП-4, 127994
тел.: 8 (495) 870-67-00, факс: 8 (495) 870-68-71
E-mail: mintруд@mintруд.gov.ru

23.07.2020 № 13-1/10/В-5953

Высшие органы исполнительной
власти субъектов
Российской Федерации
(по списку)

Минтруд России информирует, что Автономной некоммерческой организацией «Национальный центр содействия эколого-социальному и инновационному развитию территорий» выпускается Всероссийский экспертно-аналитический журнал «Доступная среда».

В журнале «Доступная среда» рассматриваются различные аспекты деятельности, направленной на предупреждение причинения вреда инвалидам различных нозологий, в том числе аспекты нормативно-правового регулирования и особенностей риск-ориентированного подхода, с учетом условий по совершенствованию контрольно-надзорной деятельности в Российской Федерации.

Минтруд России считает возможным использовать материалы журнала в текущей деятельности соответствующих министерств и ведомств, участвующих в создании безбарьерной среды в регионах.

Ознакомиться с журналом «Доступная среда» можно на интернет-портале государственной программы Российской Федерации «Доступная среда» «Жить вместе» (zhit-vmeste.ru) в разделе «Новости».

А.В. Вовченко

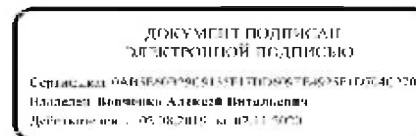

А.Ю. Гуреева
+7 (495) 587-88-89 1316

Спасибо за внимание!

Петраков Д.П.

**8-901-301-09-87,
nc-asi@mail.ru**

**8-921-954-15-29,
nc-asi.ru**